

FULL PROPORTION HIGH SPEED MONSTER TRUCK

ITEM NO.9115

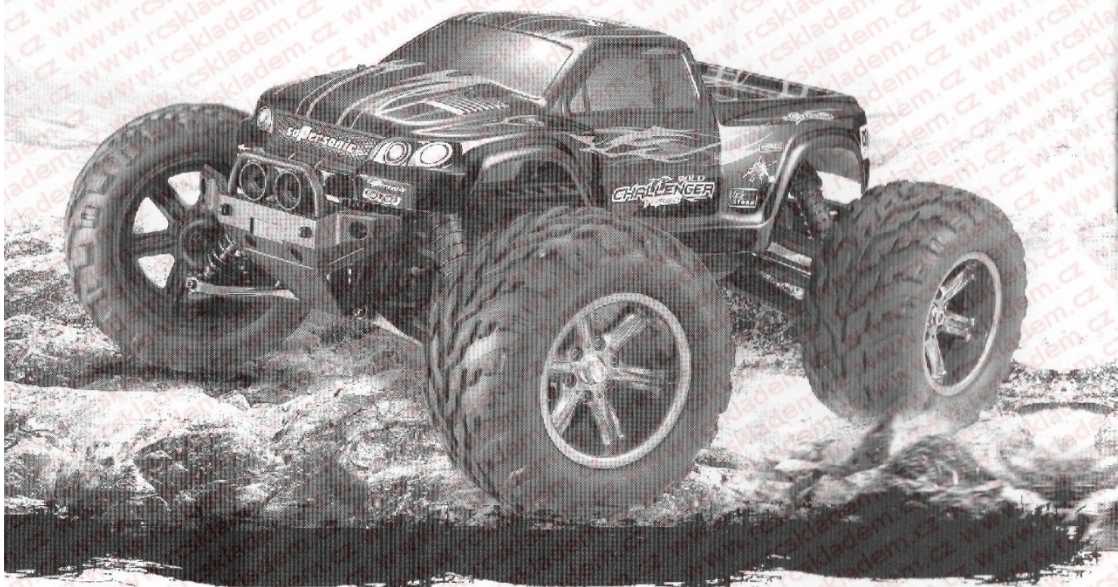

FULL PROPORTION HIGH SPEED RACING TRUCK

ITEM NO.9116



XH
XINLEHONG TOYS
NO. 9115
NO. 9116

8+

FULL PROPORTION HIGH SPEED MONSTER TRUCK

⚠ Upozornění

- (1) Obsahuje malé části. Udržujte mimo dosah dětí.
- (2) Používejte na volném prostranství a při bezvětrí.
- (3) Pokud je dálkové ovládání vybité, okamžitě vyměňte baterie.
- (4) Prosim, zamezte znečištění zadní strany krytu při výměně baterie.
- (5) Skladujte model i dálkové ovládání na suchém a chladném místě.
- (6) Chráňte před ohněm, vysokou teplotou a vlhkostí.
- (7) Pokud je baterie mokrá, důkladně ji osušte a snažte se vyhnout jakémukoli poškození.

Nastavení produktu



Monster Truck



Dálkové ovládání

Uživatelský manuál



Nabíječka



Baterie



Šroubovák



Klíč



Volant

2. Instalace baterií dálkového ovládání

1. Kryt na zadní straně dálkového ovládání odstraňte povolením šroubku pomocí přiloženého šroubováku (obr. 1).
2. Vložte dvě 1.5V AA baterie (nejsou součástí výrobku) dle správné polaroty (viz obr. 2).
3. Zavřete kryt baterií a utáhněte šroubek (viz obr. 3).

⚠ Upozornění

1. Při vkládání baterií, prosím, dodržujte správné polaroty označené na držáku baterií.
2. Nemíchejte nové a staré baterie.
3. Nemíchejte různé druhy baterií.

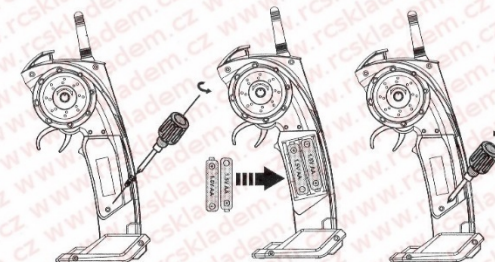

Obrázek 1

Obrázek 2

Obrázek 3

3. Nabití a instalace dobíjecí baterie

- (1.a) Zapojte baterii do nabíječky (obr. 4), rozsvítí se zelené světlo.
- b) Zapojte nabíječku do zásuvky (obr. 5), kontrolka bliká červeně.
- c) Po plném dobití svítí světlo zeleně.

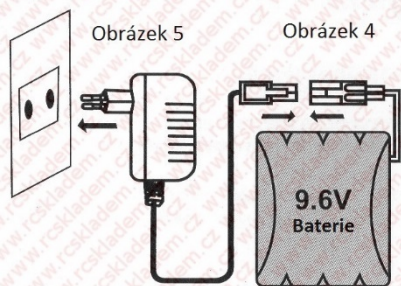

- (2) Povolte západky na krytu baterie na spodní straně auta, poté kryt odstraňte. (obr. 6)

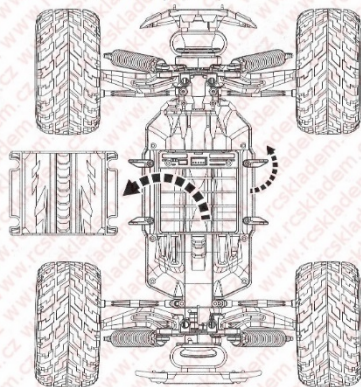

- (3) Zapojte zdíčky nabíjecí baterie dle správných polarit, poté baterii vložte do přihrádky pro baterii (obr. 7).

- (4) Zajistěte a upevněte baterii utažením západek. (obrázek 8)

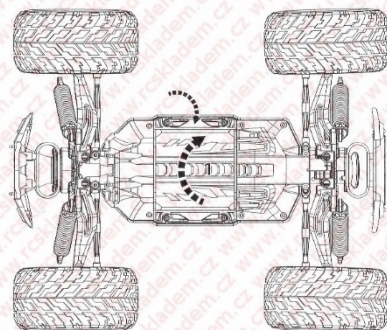
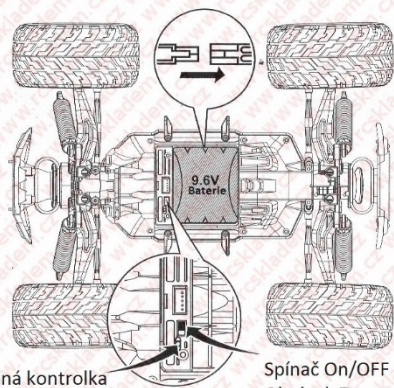

Obrázek 8

4. Prevetivní opatření týkající se baterie

- (1) Ochrana baterie před přepětím je zajištěna zařízením limitujícím napětí. Pro nejlepší výkon baterie ji doporučujeme nenabíjet déle než po dobu 24 hodin.
- (2) Baterie využívá nízké napětí a má ochranu proti podnabití. Pokud dojde k vybití baterie, je třeba ji znovu nabít. Doporučujeme baterii vyjmout, přepnout spínač do polohy OFF, když auto není používáno.
- (3) Deska baterie je vybavena funkcí proti přehřátí. Pokud k němu dojde, auto se na 3-6 sekund přestane pohybovat dopředu nebo dozadu před tím, než bude funkce obnovena.

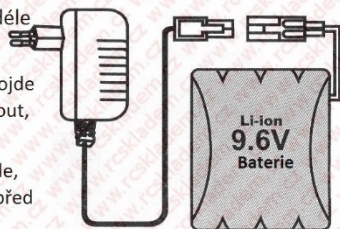

5. Dálkové ovládání a minitrim

(1). Ovládací kolečko

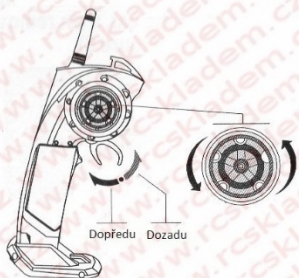

(2). Minitrim



(3). Zatáčení vlevo/vpravo: Obnovení jízdy, pokud se model nepohybuje dopředu nebo dozadu

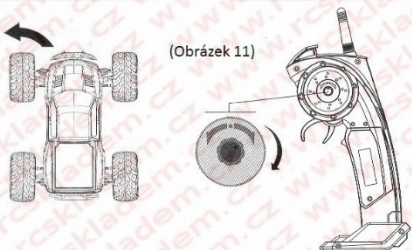

Aby auto zatočilo doleva, pohybuje ovládacím kolečkem dle směru hodinových ručiček (obr. 11).

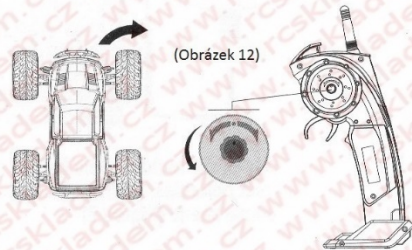

Aby auto zatočilo doprava, pohybuje ovládacím kolečkem proti směru hodinových ručiček (obr. 12)

6. Ovládání auta

(1) Umístěte ovládací kolečko na dálkové ovládání

(2) Spárujte frekvenci auta a dálkového ovládání

(a) Pokud auto párujete poprvé, zapněte jej i dálkové ovládání v rozmezí 3 sekund, aby spárování proběhlo správně. (V průběhu párování blikají LED kontrolky. Po úspěšném párování začnou svítit).

(b) Během párování se ujistěte, že se nic nedotýká plynové páčky a že nevykazuje žádnou vadu.

(c) Pokud není párování úspěšné, vypněte, prosím, auto i dálkové ovládání a proces zopakujte.

(3) Aby auto jelo vpřed, pohybuje kolečkem dolů. Pro jízdu dozadu pohněte kolečkem nahoru. (Obr. 14)

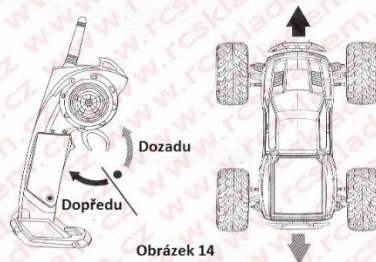

(4) Během používání plynové páčky otáčejte ovládacím kolečkem, aby auto zatáčelo doprava/doleva (obr. 15)

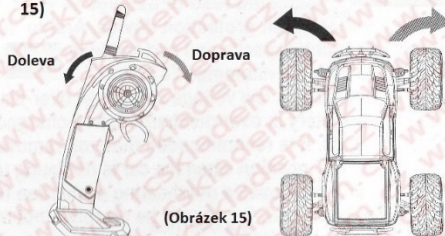

Kontrolka ON/OFF Spínač ON/OFF

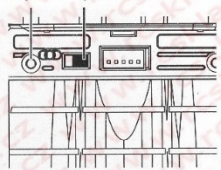

Spínač ON/OFF

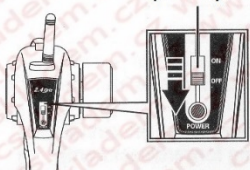

POZNÁMKA: Pokud je auto nebo dálkové ovládání vybité, začnou blikat LED kontrolky. Prosím, nabijte nebo vyměňte baterie před tím, než budete pokračovat s dalším nastavením.

⚠ Upozornění

- Dbejte prosím na správné polarity baterií
- Nedobíjecí baterie nemohou být dobity.
- Před dobítí baterie ji, prosím, vyjměte z auta.
- Baterii dobíjete pod dohledem dospělé osoby.
- Nemíchejte staré a nové baterie a baterie různých typů.
- Pokud jsou baterie vybité, vyjměte je.
- Chraňte před zkraty.
- Dotýkáni se antény dálkového ovládání během ovládání auta může ovlivnit její dosah; rozbité antény mohou být spravovány dospělou osobou.
- Toto auto má silné jízdní vlastnosti. Nebrzděte, prosím, náhle, když auto jede vysokou rychlostí (z důvodu setrvačnosti).
- Pokud se auto pohybuje pomalu, značí to nízký stav baterie. Prosím, dobijte baterie.
- Během nabíjení se, prosím, ujistěte, že je baterie zapojena správně.
- Pokud auto nepoužíváte po dlouhou dobu, vyjměte, prosím, baterie z modelu i ovládání.
- Auto vybalujte pod dozorem dospělé osoby.
- Tento manuál si ponechejte pro budoucí potřebu.

■ Části modelu 9115

● Části modelu 9116

★ Společné části modelu 9115 a 9116

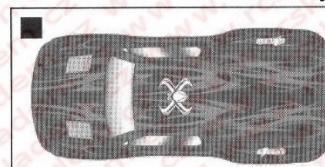

No.	15-SJ01
Název	plášť auta
Specifikace	
Množství	1X1
Poznámka	červený

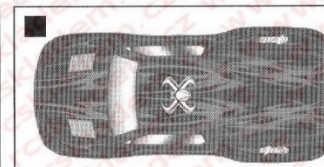

No.	15-SJ02
Název	plášť auta
Specifikace	
Množství	1X1
Poznámka	modrý

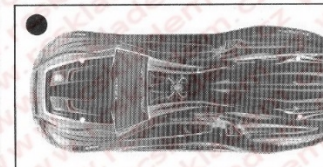

No.	16-SJ01
Název	plášť auta (červený)
Specifikace	
Množství	1X1
Poznámka	

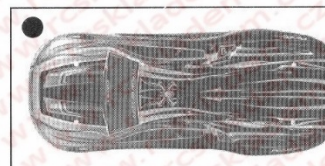

No.	16-SJ02
Název	plášť auta (zelený)
Specifikace	
Množství	1X1
Poznámka	

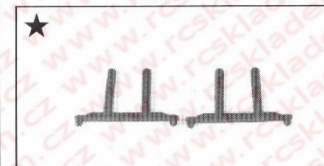

No.	15-SJ03
Název	držák na plášť auta
Specifikace	
Množství	1X2
Poznámka	



No.	15-SJ04
Název	přední nárazník
Specifikace	
Množství	1X1
Poznámka	



No.	15-SJ05
Název	zadní nárazník
Specifikace	
Množství	1X1
Poznámka	



No.	15-SJ06
Název	spojka nárazníků
Specifikace	
Množství	1X2
Poznámka	



No.	15-SJ07
Název	horní rameno
Specifikace	
Množství	1X2
Poznámka	L and R

	
No.	15-SJ08
Název	rameno
Specifikace	
Množství	1X2
Poznámka	

	
No.	15-SJ09
Název	univerzální kloubový kryt
Specifikace	
Množství	1X2
Poznámka	

	
No.	15-SJ10
Název	upevňovací součástka
Specifikace	
Množství	1X1
Poznámka	

	
No.	16-SJ03
Název	Tail
Specifikace	
Množství	1X1
Poznámka	

	
No.	15-ZJ01
Název	tire
Specifikace	
Množství	1X2
Poznámka	with sponge inserts

	
No.	16-ZJ01
Název	Tire
Specifikace	
Množství	1X2
Poznámka	

	
No.	15-SJ11
Název	tlumicí destička
Specifikace	
Množství	1X2
Poznámka	

	
No.	15-SJ12
Název	přední spojovací tyč
Specifikace	
Množství	1X2
Poznámka	včetně kuličkového zakončení

	
No.	15-SJ13
Název	zadní spojovací tyč
Specifikace	
Množství	1X2
Poznámka	včetně kuličkového zakončení

	
No.	15-ZJ02
Název	přední tlumič
Specifikace	
Množství	1X2
Poznámka	

	
No.	15-ZJ03
Název	zadní tlumič
Specifikace	
Množství	1X2
Poznámka	

	
No.	15-ZJ04
Název	motor řídicí části
Specifikace	
Množství	1X1
Poznámka	

	
No.	15-SJ14
Název	řídící rameno
Specifikace	
Množství	1X1
Poznámka	

	
No.	15-SJ15
Název	převodovková schránka
Specifikace	
Množství	1X3
Poznámka	

	
No.	15-SJ16
Název	podvozek
Specifikace	
Množství	1X1
Poznámka	

	
No.	15-ZJ05
Název	převodovka
Specifikace	
Množství	1X1
Poznámka	kompletní sada

	
No.	15-ZJ06
Název	diferenciál
Specifikace	
Množství	1X1
Poznámka	

	
No.	15-ZJ07
Název	12MM šestihranná spojka
Specifikace	
Množství	1X4
Poznámka	

	
No.	15-SJ17
Název	přední kryt
Specifikace	
Množství	1X1
Poznámka	

	
No.	15-SJ18
Název	zadní kryt
Specifikace	
Množství	1X1
Poznámka	

	
No.	15-SJ19
Název	kryt baterie
Specifikace	
Množství	1X1
Poznámka	

	
No.	15-ZJ08
Název	2.4G ovládání
Specifikace	
Množství	1X1
Poznámka	

	
No.	15-WJ01
Název	A-rameno
Specifikace	
Množství	1X2
Poznámka	

	
No.	15-WJ02
Název	pojistná matka
Specifikace	
Množství	1X4
Poznámka	

	
No.	15-SJ20
Název	západka krytu baterie
Specifikace	
Množství	1X4
Poznámka	

	
No.	15-SJ21
Název	kryt přijímací destičky
Specifikace	
Množství	1X1
Poznámka	

	
No.	15-SJ22
Název	převodové ústrojí
Specifikace	
Množství	1X3
Poznámka	

	
No.	15-WJ03
Název	přední převodová čepička
Specifikace	
Množství	1X2
Poznámka	

	
No.	15-WJ04
Název	převodová čepička
Specifikace	
Množství	1X2
Poznámka	

	
No.	15-WJ05
Název	diferenciálová čepička
Specifikace	
Množství	1X2
Poznámka	



No.	15-WJ06
Název	přenosová součástka
Specifikace	
Množství	1X2
Poznámka	



No.	15-WJ07
Název	upevňovací sponky
Specifikace	
Množství	1X8
Poznámka	



No.	15-WJ08
Název	matky
Specifikace	4 x 7 x 2
Množství	1X2
Poznámka	

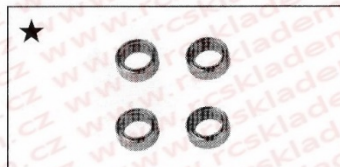

No.	15-WJ09
Název	matky
Specifikace	6.3 x 9.5 x 3
Množství	1 x 4
Poznámka	



No.	15-WJ10
Název	matky
Specifikace	8 x 13 x 3.5
Množství	1X2
Poznámka	



No.	15-WJ11
Název	osa
Specifikace	
Množství	1X3
Poznámka	převodovka

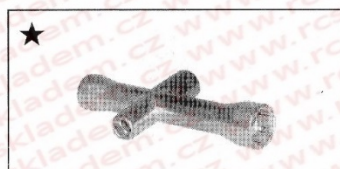

No.	15-WJ12
Název	šestihránný klíč
Specifikace	
Množství	1X1
Poznámka	k upevnění



No.	15-LS01
Název	šroubek
Specifikace	2 x 8KBHO
Množství	1X10
Poznámka	



No.	15-LS02
Název	šroubek
Specifikace	2 x 10KBHO
Množství	1X10
Poznámka	



No.	15-LS03
Název	šroubek
Specifikace	2 x 15KBHO
Množství	1X10
Poznámka	



No.	15-LS04
Název	zaoblený šroubek
Specifikace	2.3 x 6PBHO
Množství	1X10
Poznámka	

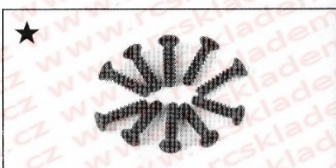

No.	15-LS05
Název	šroubek
Specifikace	2.3 x 10KBHO
Množství	1X10
Poznámka	



No.	15-LS06
Název	zaoblený šroubek
Specifikace	2.3 x 10PBHO
Množství	1X10
Poznámka	

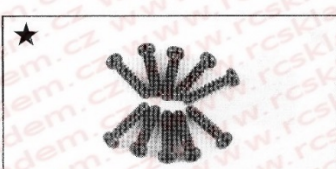

No.	15-LS07
Název	round-headed screw
Specifikace	2.3 x 12PBHO
Množství	1X10
Poznámka	

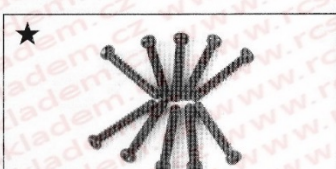

No.	15-LS08
Název	zaoblený šroubek
Specifikace	2.3 x 16PBHO
Množství	1X10
Poznámka	



No.	15-LS09
Název	zaoblený šroubek
Specifikace	2.6 x 7PBHO
Množství	1X10
Poznámka	



No.	15-LS10
Název	šroubek
Specifikace	2.6 x 8KBHO
Množství	1X10
Poznámka	



No.	15-LS11
Název	zaoblený šroubek
Specifikace	2.6 x 15PBHO
Množství	1X10
Poznámka	

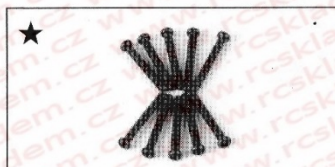

No.	15-LS12
Název	zaoblený šroubek
Specifikace	2.6 x 20PBHO
Množství	1X10
Poznámka	



No.	15-LS13
Název	zaoblený šroubek
Specifikace	2.6 x 7 x 7PWBHO
Množství	1X10
Poznámka	



No.	15-LS14
Název	zaoblený šroubek
Specifikace	2.5 x 6 x 5PWBHO
Množství	1X10
Poznámka	



No.	15-LS15
Název	zaoblený šroubek
Specifikace	3 x 8 x 8PWBHO
Množství	1X4
Poznámka	



No.	15-LS16
Název	zaoblený šroubek
Specifikace	3 x 31PMHO
Množství	1X4
Poznámka	



No.	15-LS17
Název	zaoblený šroubek
Specifikace	3 x 36PMHO
Množství	1X4
Poznámka	



No.	15-DJ01
Název	390motor
Specifikace	
Množství	1X1
Poznámka	s ozubeným kolečkem



No.	15-DJ02
Název	baterie
Specifikace	9.6V 800mAh
Množství	1X1
Poznámka	

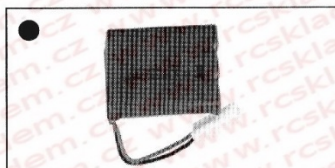

No.	16-DJ01
Název	Baterie (9.6V 700mAh)
Specifikace	
Množství	1X1
Poznámka	



No.	15-DJ03
Název	nabíječka
Specifikace	
Množství	1X1
Poznámka	

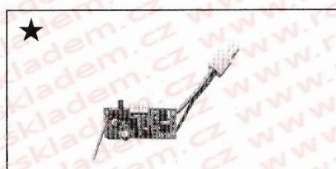

No.	15-DJ04
Název	2.4G základní deska
Specifikace	
Množství	1X1
Poznámka	



No.	15-DJ05
Název	2.4G vysílací destička
Specifikace	
Množství	1X1
Poznámka	

